

# Nick's DOORS

## INSTALLATION INSTRUCTION - PREMIUM WOOD ENTRY DOOR (SINGLE DOORS AND SINGLE DOORS WITH SIDELIGHTS)

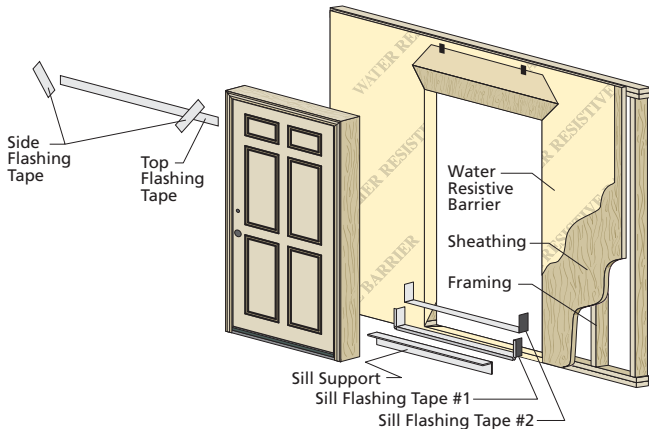







Always read the Nick's Doors Limited Warranty before purchasing or installing Nick's Doors products. By installing this product, you are acknowledging that this Limited Warranty is part of the terms of the sale. Failure to comply with all Nick's Doors installation and maintenance instructions may void your Nick's Doors product warranty. See Limited Warranty for complete details at <https://www.nicksbuilding.com/NicksWarranty.php#gsc.tab=0>

### Installation Instructions for Typical Wood Frame Construction.

These instructions were developed and tested for use with typical wood frame wall construction in a wall system designed to manage water. **These instructions are not to be used with any other construction method.** Installation instructions for use with other construction methods may be obtained from Nick's Doors, a local Nick's Doors retailer or by visiting <http://www.NicksDoors.com>. Building designs, construction methods, building materials, and site conditions unique to your project may require an installation method different from these instructions and additional care. Determining the appropriate installation method is the responsibility of you, your architect, or construction professional.

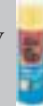
### YOU WILL NEED TO SUPPLY:

- Cedar/impervious shims/spacers (12 to 20) 
- 10d galvanized finish nails or #8 x 3" corrosion resistant wood screws 
- Pella® SmartFlash™ foil backed butyl window and door flashing tape or equivalent 
- Closed cell foam backer rod/sealant backer (12 to 30 ft.) 
- Great Stuff™ Window and Door Insulating Foam Sealant by the Dow Chemical Company or equivalent low pressure polyurethane window and door foam - DO NOT use high pressure or latex foams. 
- High quality exterior grade polyurethane sealant (2 to 3 tubes per door) 
- Nick's Doors aluminum sill support or 2" x 4" wood blocking
- Interior trim and/or jamb extensions (15 to 40 ft.)
- Aluminum head flashing (doors with brickmould only)

### TOOLS REQUIRED:

- Tape measure 
- Level 
- Square 
- Drill 
- Stapler 
- Scissors or utility knife 
- #2 and #3 Phillips screwdrivers 
- Hammer 
- Sealant gun 

*Installation will require two or more persons for safety reasons.*

REMEMBER TO USE APPROPRIATE PERSONAL PROTECTIVE EQUIPMENT.

## 1 ROUGH OPENING PREPARATION

- A. **Verify the opening is plumb and level.**

*Note: It is critical that the bottom is level.*

- B. **Determine the finished floor height.** If the finished floor height will be more than 1" higher than the surface the door will be set on, add a filler board under the sill. The top of the filler board should be within 1" of the finished floor height.

- C. **Verify the door will fit the opening.** Measure all four sides of the opening to make sure it is 3/4" larger than the door in width and 1/2" larger in height. Measure the opening width in several places to ensure the studs are not bowed (1C).

*Note: 1-1/2" or more of solid wood blocking (studs) is required around the perimeter of the opening. Fix any problems with the rough opening before proceeding.*

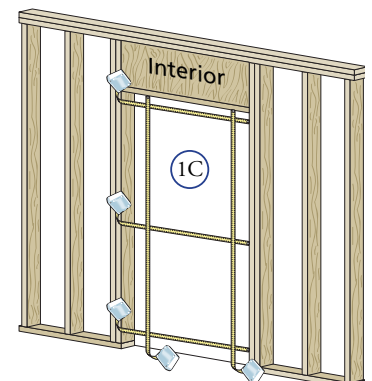
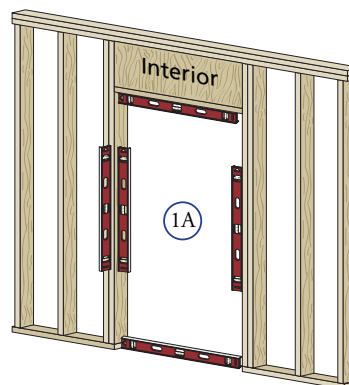

D. **Cut the water resistive barrier, if applicable (1D).**

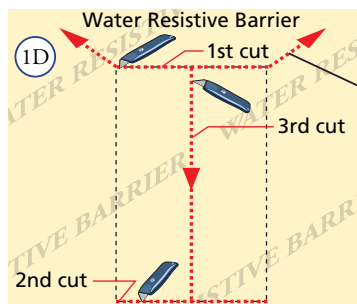

4th cut:  
Make a 6" cut up from each top corner at a 45° angle to allow the water resistive barrier to be lapped over the fin at the head of the door.

E. **Fold the water resistive barrier (1E).** Fold side and bottom flaps into the opening and staple to inside wall. Fold top flap up and temporarily fasten with flashing tape.

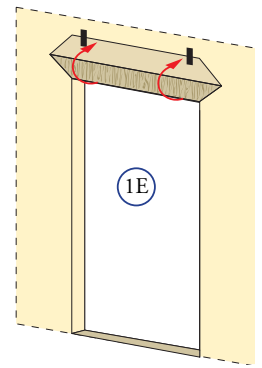

F. **Apply sill flashing tape #1.** Cut a piece of flashing tape 12" longer than the opening width. Apply at the bottom of the opening as shown (1F) so it overhangs 1" to the exterior.

*Note: The tape is cut 12" longer than the width so that it will extend 6" up each side of the opening.*

G. **Tab the sill flashing tape and fold.** Cut 1" wide tabs at each corner (1/2" from each side of corner) (1G). Fold tab to the exterior and press firmly to adhere it to the water resistive barrier.

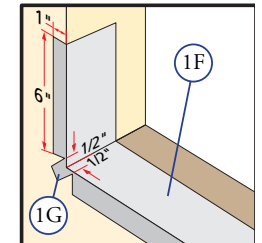

H. **Apply sill flashing tape #2.** Cut a piece of flashing tape 12" longer than the opening width. Apply at the bottom, overlapping tape #1 by at least 1". DO NOT allow the tape to extend past the interior face of the framing (1H). If the wall depth is greater than 5", add a third piece of flashing tape. The flashing tape should come to within 1" of the interior face of the framing.

*Note: The flashing tape does not need to extend all the way to the interior of the framing.*

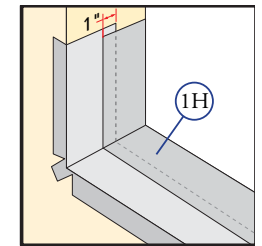

I. **When required for adequate sill support,** attach the optional aluminum sill support or wood blocking to the exterior of the box plate to support the edge of the door sill (1I). Place the sill support flush with the subfloor.

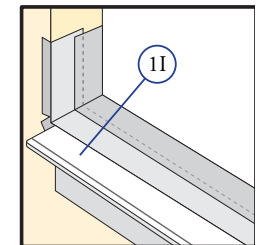

## 2 SETTING AND FASTENING THE DOOR

A. **Remove packaging from door.** DO NOT open the door until it is secured in the opening. If the panel was packaged separately, DO NOT install the panel until Step 2E.

B. **Place three 3/8" beads of sealant along the bottom of the opening.** The first bead should be approximately 3/4" from the exterior of the rough opening (2B). The second bead should be placed so it is under the wood interior threshold of the door. Place a third bead of sealant in the groove of the sill support or 1/4" from the exterior edge of the wood blocking.

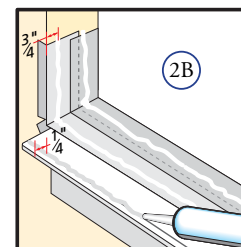

**TWO OR MORE PEOPLE WILL BE REQUIRED FOR THE FOLLOWING STEPS**

C. **Insert the door from the exterior of the building. DO NOT slide the bottom of the door into the opening (2C).** (Sliding will damage the sealant lines.) Place the bottom of the door at the bottom of the opening, then tilt the top into position. Center the door between the sides of the opening to allow clearance for shimming. Insert a #8 x 3" corrosion resistant flat head screw through the mid point of the hinge jamb, into the structural framing.

**For In-swing units with sidelights:** Pre-drill a 1/8" hole and insert a #8 x 3" corrosion resistant flat head screw in the exterior sidelight jamb on the hinge side of the door.

*Note: The screws are used to hold the door in place while shimming it plumb and square. Pre-drilling screw holes in the frame is recommended when using screws to fasten the door to the framing.*

D. **Plumb and square door.** Place shims at each hinge location between the door and the sides of the opening. Insert shims in other locations as needed starting up 6" from the bottom of the door to square it in the opening (2D). Make sure that the clearance between the door panel and door frame is equal. Shim above the mullion joint of doors with sidelights.

*Note: DO NOT over shim. (DO NOT bow the jambs inward.)*

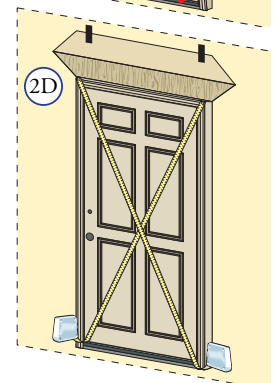
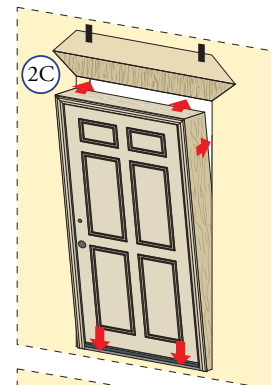

E. Carefully open the door panels and remove all shipping spacers.

*Note: If the door panel was packaged separately, remove it from its packaging and install it in the frame by aligning the knuckles on the frame and panel hinge leaves, and insert the hinge pin completely.*

F. **For single doors:** Insert a long screw (provided) into the open screw hole in the top hinge (2F).

**For units with sidelights:** Approximately 6" from the top of the hinge side sidelight exterior jamb, pre-drill a 1/8" hole and insert a #8 x 3" corrosion resistant flat head screw. Make sure the screw passes through the shims and into the structural framing.

G. **Check for even contact between the door panel and weatherstrip** on the sides and the top (2G). If space exists between the weatherstrip and the door panel at the top, move the bottom of the lock side out. If space appears at the bottom, move the top of the lock side out.

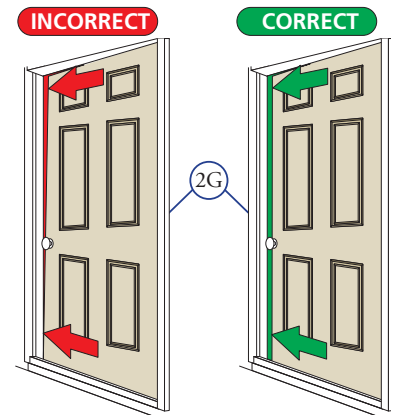
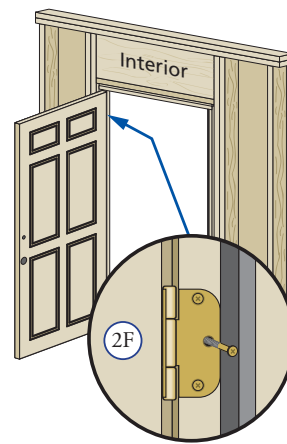

H. **Drive a 10d galvanized finish nail or 3" screw through the frame lock jamb, approximately 6" from the top and bottom,** through the shims and into the structural framing.

**For units with sidelights:** Approximately 6" from the top of the lock side sidelight exterior jamb, pre-drill a 1/8" hole and insert a #8 x 3" corrosion resistant flat head screw. Make sure the screw passes through the shims and into the structural framing.

I. **For single doors:** Insert a long screw (provided) into the open screw hole in all the remaining hinges.

**For units with sidelights:** Pre-drill a 1/8" hole and insert a #8 x 3" corrosion resistant flat head screw directly above or below each shim on the hinge side sidelight exterior jamb (minimum three screws for 6' 8" units or four screws for 8' 0" units).

J. **Insert a 10d finish nail or 3" screw** into the lock jamb (or lock side sidelight exterior jamb if applicable) directly above or below each shim.

**For units with sidelights:** Pre-drill a 1/8" hole and insert a #8 x 3" corrosion resistant flat head screw directly above or below each shim on the hinge side sidelight exterior jamb (minimum three screws for 6' 8" units or four screws for 8' 0" units).

K. **For units with sidelights:** Insert a 10d finish nail or 3" screw into the head jamb of the door frame in each of the corners where it meets the sidelight.

L. **Check door operation.** Open and close the door to check for proper operation.

*Note: If there are any problems with the operation, recheck and adjust the reveal. Plastic "E" shaped shims may be placed behind the hinge leaves to adjust the reveal between the door panel and the frame.*

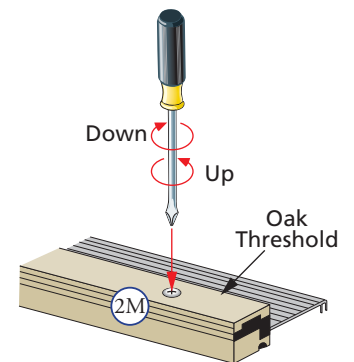

M. **If needed, the height of the threshold can be adjusted** to achieve appropriate contact with the door sweep. Using a #3 Phillips screwdriver, turn the adjustment screws clockwise to lower the threshold, and counter-clockwise to raise the threshold (2L).

N. **Install the adhesive corner seal pads.** The raised fin of the corner pad needs to be tucked under the weatherstrip (2Na) and contacting the top surface of the sill cap (2Nb).

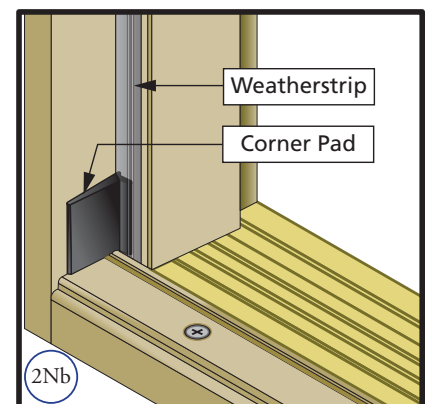
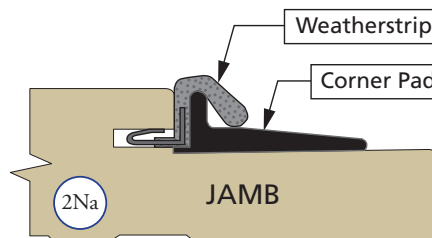

O. **Install the handle and lock hardware.** Refer to the manufacturer's instructions included with the hardware.

### 3 INTEGRATING THE DOOR TO THE WATER RESISTIVE BARRIER

- A. Place a corner bead of sealant between the brickmould and the exterior wall.
- B. Place a corner bead of sealant between the brickmould and the exterior door frame.
- C. Install aluminum flashing over the top of the head brickmould. Seal both ends of the flashing to the top brickmould and the wall.
- D. Install top flashing tape. Cut one piece of flashing tape 2" wider than the width of the top brickmould. Apply the top flashing tape so that it extends 1" beyond the end of the top brickmould. Position the tape so that it covers the vertical leg of the aluminum flashing and laps onto the sheathing above the door.
- E. Fold down the top flap of the water resistive barrier. Cut the barrier so it covers the vertical leg of the aluminum flashing, however does not lap onto the horizontal leg of the flashing.
- F. Apply flashing tape to the diagonal cuts. Cut pieces of flashing tape at least 1" longer than the diagonal cut in the water resistive barrier. Apply the tape covering the entire diagonal cut at both upper corners of the door. Press the tape down firmly.

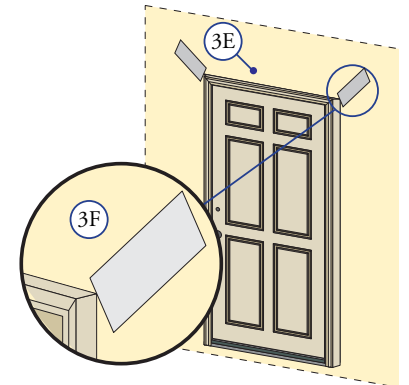
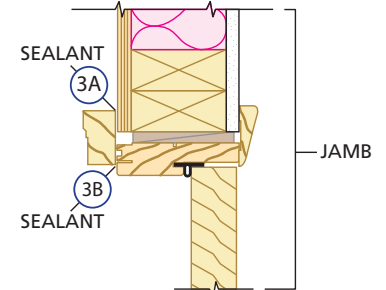
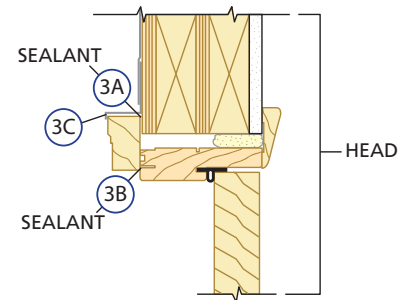

### 4 INTERIOR SEAL

**Caution:** Ensure use of low pressure polyurethane window and door installation foams and strictly follow the foam manufacturer's recommendations for application. Use of high pressure foams or improper application of the foam may cause the door to bow and hinder operation.

- A. Apply insulating foam. From the interior, insert the nozzle of the applicator approximately 1" deep into the space between the door and the rough opening and apply a 1" deep bead of foam. This will allow room for expansion of the foam and will minimize squeeze out. If using insulating foam other than Great Stuff™ Window and Door Insulation Foam by the Dow Chemical Company, allow the foam to cure completely (usually 8 to 24 hours) before proceeding to the next step.

**Note:** DO NOT completely fill the space from the back of the brickmould to the interior face of the opening.

**Note:** You may need to cut excess foam out of the lock strike.

- B. Check the door operation by opening and closing the door.

**Note:** If the door does not operate correctly, check to make sure it is still plumb, level, square and that the sides are not bowed. If adjustments are required, remove the foam with a serrated knife. Adjust the shims and reapply the insulating foam sealant.

- C. Apply interior trim as desired.

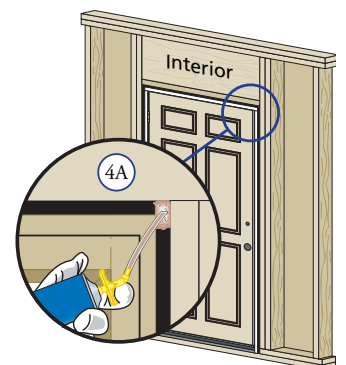

# 5 SEALING THE DOOR TO THE EXTERIOR WALL CLADDING

*Note: When applying siding, brick veneer or other exterior finish materials, leave adequate space between the door frame and the material for sealant. Refer to the illustration that corresponds to your finish material. Not allowing adequate space and not using backer rod may cause the sealant to break down prematurely and allow water to infiltrate.*

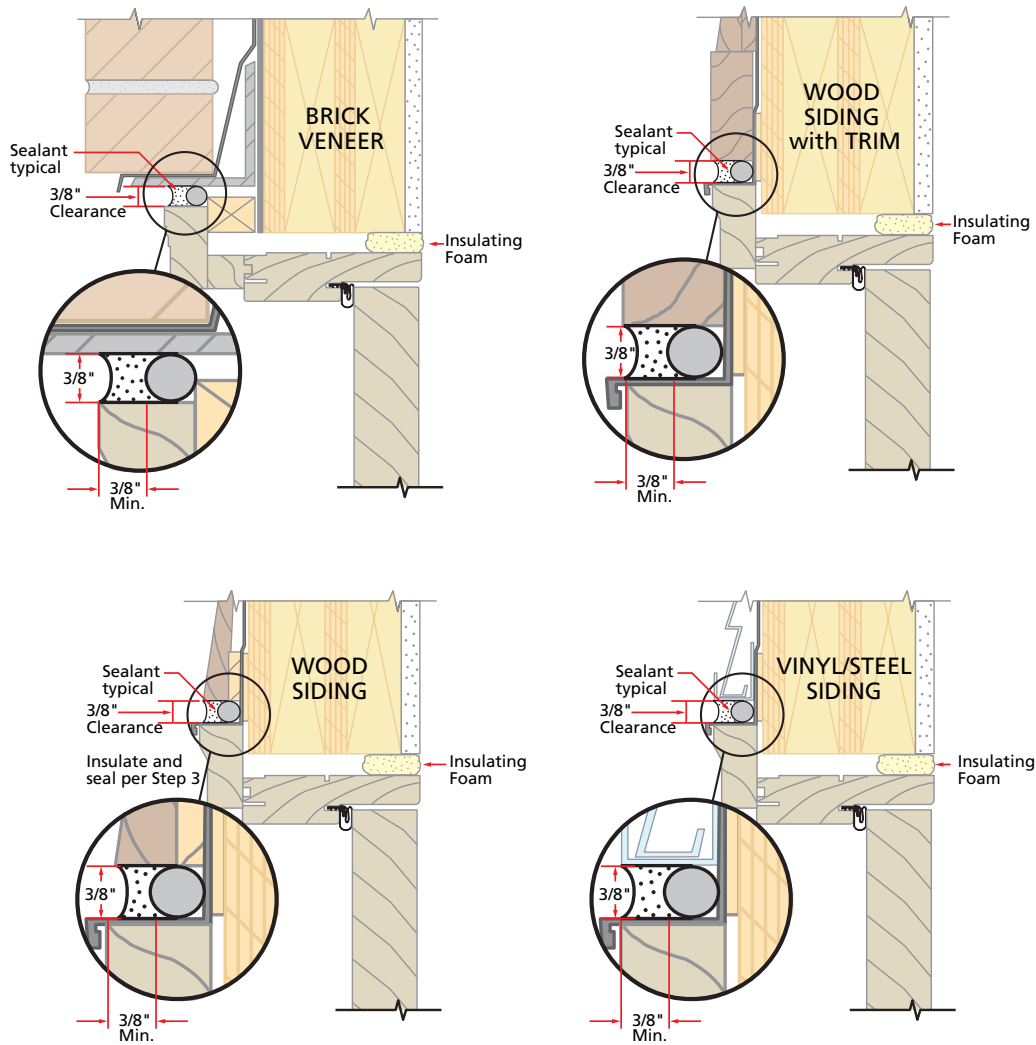

A. **Insert backer rod into the space around the door** as deep as it will go. This should provide at least a 3/8" clearance between the backer rod and the brickmould (5A).

*Note: Backer rod adds shape and depth for the sealant line.*

B. **Apply a bead of high quality exterior grade sealant to the entire perimeter of the door.** At each end of the bottom of the door, insert sealant into the spaces between the bottom of the door and the sill and connect it to the perimeter sealant.

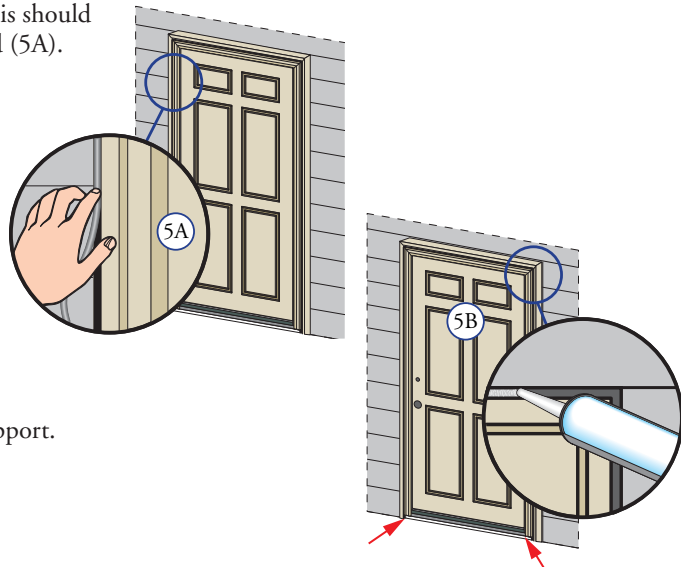

C. **Apply a bead of sealant** between the exterior edge of the sill and the sill support.

D. **Shape, tool and clean excess sealant.**

*Note: This method creates a more flexible sealant line capable of expanding and contracting.*

## FINISHING INSTRUCTIONS

*Note: DO NOT paint, stain or finish weatherstrip or vinyl parts! If paint, stain or finish gets on the mohair weatherstripping, wipe it off immediately with a damp cloth. To maintain proper product performance, do not remove weatherstrips or foam corner seal wedges. Air and water leakage may result if these factory-installed items are removed. After finishing, allow doors to dry completely before closing them. Nick's Doors will not be responsible for finishing imperfections. The use of unapproved finishes, solvents or cleaning chemicals may cause adverse reactions with door materials. Nick's Doors will not be responsible for problems caused by the use of unapproved materials. If in doubt, contact your local retailer or representative.*

Use of inappropriate finishes, solvents, brickwash or cleaning chemicals will cause adverse actions with door materials and voids the Limited Warranty.

Door must be finished prior to or immediately after installation to help prevent damage caused by the elements. All exposed surfaces, including the top, side edges and cutouts for hardware must be finished and sealed equally to ensure lasting performance.

Apply stain (if desired) and three (3) coats of exterior grade clear coat of polyurethane or equivalent finish, with UV inhibitors. Sand before staining and between finish coats with a fine-grit sandpaper.

Exposure to the sun will break down the door's finish. Inspect the exterior finish at least once a year, evaluating the exterior finish by comparing it to the interior finish. If the exterior finish appears to have lost its gloss compared to the interior, apply a new top coat to the exterior of the door.

## IMPORTANT NOTICE

Because all construction must anticipate some water infiltration, it is important that the wall system be designed and constructed to properly manage moisture. Nick's Doors is not responsible for claims or damages caused by anticipated and unanticipated water infiltration; deficiencies in building design, construction and maintenance; failure to install Nick's Doors products in accordance with Nick's Doors installation instructions; or the use of Nick's Doors products in wall systems which do not allow for proper management of moisture within the wall systems. The determination of the suitability of all building components, including the use of Nick's Doors products, as well as the design and installation to allow for proper management of moisture within the wall systems. The determination of the suitability of all building components, including the use of Nick's Doors products, as well as the design and installation of flashing and sealing systems are the responsibility of the Buyer or User, the architect, contractor, installer, or other construction professional and are not the responsibility of Nick's Doors.

Nick's Doors products should not be used in barrier wall systems which do not allow for proper management of moisture within the wall systems, such as barrier Exterior Insulation and Finish Systems, (EIFS) (also known as synthetic stucco) or other non-water managed systems. Except in the states of California, New Mexico, Arizona, Nevada, Utah, and Colorado, **Nick's Doors makes no warranty of any kind on and assumes no responsibility for Nick's Doors windows and doors installed in barrier wall systems. In the states listed above, the installation of Nick's Doors Products in barrier wall or similar systems must be in accordance with Nick's Doors installation instructions.**

Product modifications that are not approved by Nick's Doors will void the Limited Warranty.

# INSTRUCCIONES DE INSTALACION PUERTA DE ENTRADA DE MADERA DE CALIDAD SUPERIOR (PUERTAS SIMPLES Y PUERTAS SIMPLES CON VIDRIERAS LATERALES)

**Nick's  
DOORS**

Lea siempre la garantía limitada de Nick's Doors antes de comprar o de instalar cualquier producto Nick's Doors. Al instalar este producto, usted reconoce que esta garantía limitada es parte de las cláusulas de la venta. El incumplimiento de cualquiera de las instrucciones de instalación y de mantenimiento puede invalidar la garantía de su producto Nick's Doors. Para conocer todos los detalles de la garantía limitada de Nick's Doors, visite <https://www.nicksbuilding.com/NicksWarranty.php#gsc.tab=0>

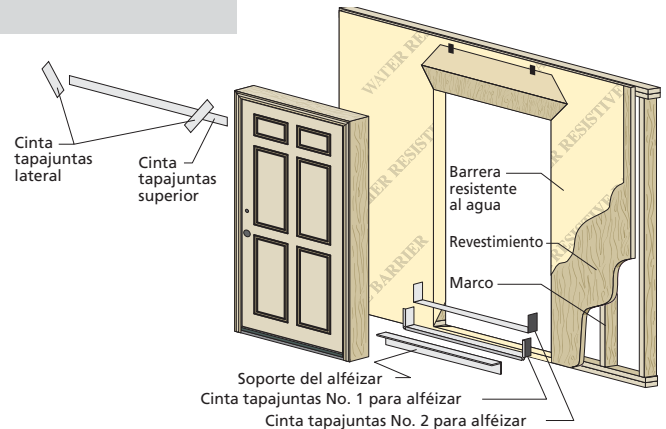

## Instrucciones de instalación para estructuras típicas con marcos de madera.

Estas instrucciones han sido elaboradas y probadas para aplicarse a estructuras típicas de paredes con marcos de madera en sistemas de paredes diseñados para controlar el agua. **No utilice estas instrucciones con otros métodos de construcción.** Si necesita instrucciones de instalación adecuadas para otros métodos de construcción, puede obtenerlas de Nick's doors, de un vendedor local de productos Nick's Doors o en <http://www.NicksDoors.com>. Los diseños, los métodos y los materiales de construcción, y las condiciones del emplazamiento exclusivas de su proyecto pueden requerir un método de instalación diferente del descrito en estas instrucciones, además de detalles adicionales. Determinar el método de instalación apropiado es responsabilidad suya, del arquitecto o del profesional de la construcción.

## USTED NECESITARA:

- Calzas/espaciadores impenetrables de cedro (de 12 a 20)
- 10 clavos de acabado galvanizado o tornillos No. 8 de 3 pulgadas y resistentes a la corrosión
- Ventana con relleno de papel de butilo SmartFlash™ y cinta tapajuntas para puertas de Pella® o un producto equivalente
- Varilla de relleno de espuma compacta/relleno de sellador (entre 12 y 30 pies)
- Sellador aislante de espuma Great Stuff™ para puertas y ventanas registrado por Dow Chemical Company o espuma equivalente de poliuretano de baja presión para puertas y ventanas. No use espumas de látex ni de alta presión.
- Sellador de poliuretano de alta calidad para exteriores (de 2 a 3 tubos por puerta)
- Soporte de aluminio para alféizar o refuerzo de madera de 2 x 4 pulgadas, de Nick's Doors
- Borde interior o jambas de extensión (entre 15 y 40 pies)
- Tapajuntas superior de aluminio (puertas con molduras de ladrillo solamente)

## HERRAMIENTAS NECESARIAS:

- Cinta métrica
- Nivel
- Escuadra
- Taladro
- Grapadora
- Tijeras o cuchillo de uso general
- Destornilladores Phillips No. 2 y No. 3
- Martillo
- Pistola para sellador

*Por razones de seguridad, la instalación requiere dos o más personas.*

**RECUERDE USAR EQUIPO DE PROTECCION PERSONAL ADECUADO.**

## 1 PREPARACION DE LA ABERTURA SIN TERMINAR

A. Verifique que la abertura esté a plomo y a nivel.

*Nota: Es imprescindible que la parte inferior esté a nivel.*

B. **Nota: Es imprescindible que la parte inferior esté a nivel.**

Si la altura del piso acabado va a ser 1 pulgada más alta que la superficie en la cual colocará el piso, agregue un tablero para rellenar debajo del alféizar. La parte superior del tablero para rellenar debe estar a 1 pulgada debajo de la altura del piso acabado.

C. **Asegúrese de que la puerta encaje en la abertura.** Mida los cuatro lados de la abertura para asegurarse de que sea 3/4 de pulgada más ancha y 1/2 pulgada más alta que la puerta. Mida el ancho de la abertura en varios puntos para asegurarse de que los montantes no estén inclinados (1C).

*Nota: Es necesario colocar bloques de madera sólida (montantes) de 1 1/2 pulgadas o más alrededor del perímetro de la abertura. Antes de continuar, resuelva los problemas que tenga la abertura sin terminar.*

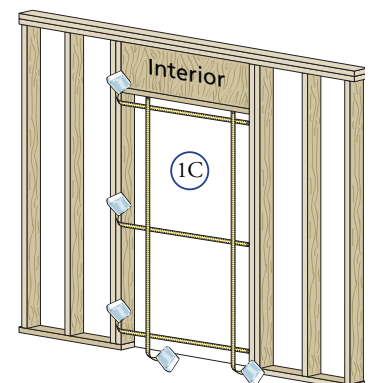
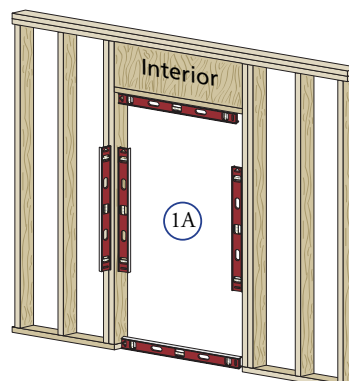

D. **Corte la barrera resistente al agua, si es necesario (1D).**

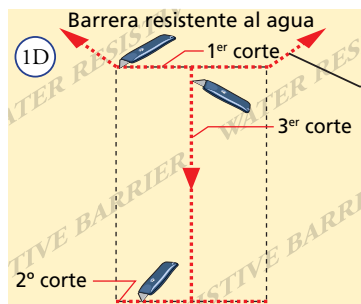

4º corte:  
Haga un corte de 6 pulgadas hacia arriba desde cada esquina superior a un ángulo de 45°, para poder superponer la barrera resistente al agua sobre la aleta del cabecero de la puerta.

E. **Doble la barrera resistente al agua (1E).** Doble las solapas laterales e inferiores, acóplelas a la abertura y grápelas en la pared interior. Doble la solapa superior hacia arriba y sujétela provisoriamente con cinta tapajuntas.

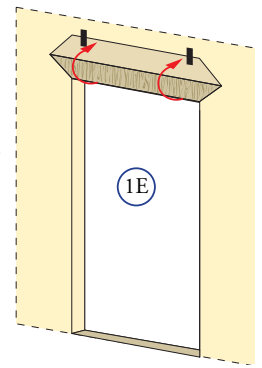

F. **Aplique cinta tapajuntas No. 1 para alféizar.** Corte un pedazo 12 pulgadas más largo que el ancho de la abertura. Aplíquelo en la parte inferior de la abertura como se muestra (1F), de manera que sobresalga 1 pulgada hacia el exterior.

*Nota: La cinta se corta 12 pulgadas más larga que el ancho de la abertura para que se extienda 6 pulgadas hacia arriba, a cada lado de la abertura.*

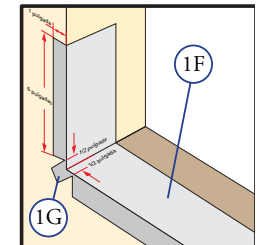

G. **Recorte lengüetas en la cinta tapajuntas para alféizar y dóblelas.** Corte lengüetas de 1 pulgada de ancho en cada esquina (1/2 pulgada a cada lado de la esquina) (1G). Doble la cinta hacia el exterior y presione firmemente para adherirla a la barrera resistente al agua.

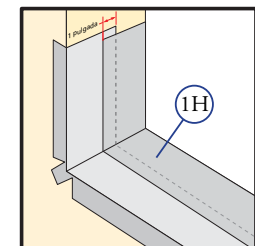

H. **Aplique cinta tapajuntas No. 2 para el alféizar.** Corte un pedazo 12 pulgadas más largo que el ancho de la abertura. Aplíquelo en la parte inferior, superponiéndolo 1 pulgada, como mínimo, sobre la cinta No. 1. NO permita que la cinta se extienda más allá de la cara interior del marco (1H). Si el espesor de la pared es superior a 5 pulgadas, agregue un tercer trozo de cinta tapajuntas. La cinta tapajuntas debe quedar a 1 pulgada de la cara interior del marco.

*Nota: No es necesario que la cinta tapajuntas se extienda hasta el interior del marco.*

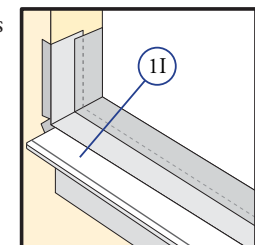

I. **Cuando sea necesario un soporte para alféizar adecuado,** coloque el soporte de aluminio para alféizar o los bloques de madera en la parte exterior de la placa para sostener el borde del alféizar de la puerta (1I). Coloque el soporte para alféizar a nivel con el contrapiso.

## 2 COLOCACION Y SUJECION DE LA PUERTA

A. **Quite el embalaje de la puerta.** NO abra la puerta hasta que esté asegurada en la abertura. Si el panel está empacado de forma separada, NO instale el panel hasta el Paso 2E.

B. **Coloque tres rebordes de 3/8 de pulgada de sellador a lo largo de la parte inferior de la abertura.** El primer reborde debe quedar a aproximadamente 3/4 de pulgada del exterior de la abertura sin terminar (2B). El segundo reborde debe colocarse de modo que quede debajo del umbral interior de madera de la puerta. Coloque un tercer reborde de sellador en la ranura del soporte para alféizar o a 1/4 de pulgada del borde exterior de los bloques de madera.

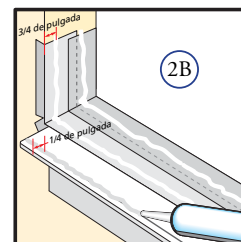

**PARA LLEVAR A CABO LOS PASOS SIGUIENTES, SE REQUIEREN DOS O MAS PERSONAS**

C. **Coloque la puerta desde el exterior de la construcción. NO deslice la parte inferior de la puerta por la abertura (2C).** (El deslizamiento dañará el sellador en tiras). Coloque la parte inferior de la puerta en la parte inferior de la abertura y luego incline la parte superior hasta que quede en su posición. Centre la puerta entre los lados de la abertura y deje espacio para colocar las calzas. Inserte un tornillo No. 8 de 3 pulgadas, resistente a la corrosión y de cabeza plana a través del punto medio de la jamba de la bisagra y a través del marco estructural.

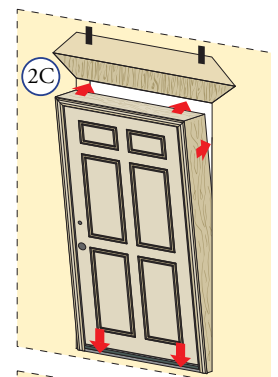

**Para las unidades de abertura interior con vidrieras laterales:** Realice previamente un agujero de 1/8 de pulgada, inserte un tornillo No. 8 de 3 pulgadas, resistente a la corrosión y de cabeza plana en la jamba de la vidriera lateral exterior, del lado de la bisagra de la puerta.

*Nota: Los tornillos se utilizan para que la puerta se mantenga en su lugar mientras se colocan las calzas a plomo y a escuadra. Cuando utilice tornillos para sujetar la puerta en el marco, se recomienda realizar agujeros guía en el marco.*

D. **Ponga la puerta a plomo y a escuadra.** Coloque calzas donde haya bisagras entre la puerta y los laterales de la abertura. Inserte calzas en otras ubicaciones según sea necesario, comenzando a 6 pulgadas sobre la parte inferior de la puerta para ponerla a escuadra en la abertura (2D). Asegúrese de que el espacio entre el panel de la puerta y el marco de la puerta sea igual. Coloque calzas encima de la unión del entrepaño de las puertas con vidrieras laterales.

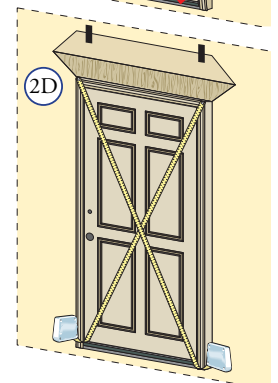

*Nota: NO coloque calzas de más. (NO incline las jambas hacia adentro).*

- E. Abra cuidadosamente la(s) puerta(s) y quite todos los espaciadores de envío.

*Nota: Si el panel de la puerta viene en un paquete separado, quítelo del paquete e instálelo en el marco alineando las coyunturas del marco y las hojas de las bisagras e inserte completamente el pasador de la bisagra.*

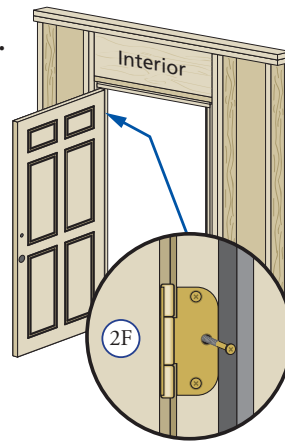

- F. Para las puertas simples: Inserte un tornillo largo (incluido) en el orificio abierto para el tornillo en la bisagra superior (2F).

Para las unidades con vidrieras laterales: Aproximadamente a 6 pulgadas desde la parte superior de la jamba exterior, del lado del alféizar, realice previamente un agujero de 1/8 de pulgada e inserte un tornillo No. 8 de 3 pulgadas, resistente a la corrosión y de cabeza plana. Asegúrese de que el tornillo pase a través de las calzas y a través del marco estructural.

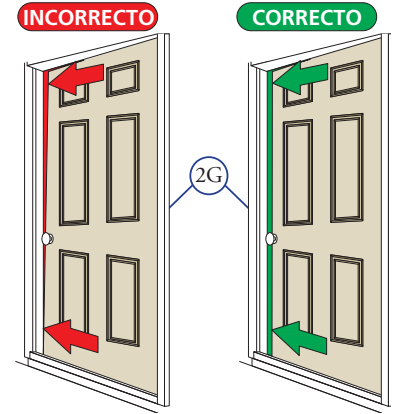

- G. Inspeccione el panel de la puerta y el burlete para asegurarse de que el contacto entre éstos sea parejo (2G). Si hay un espacio entre el burlete y el panel de la puerta en la parte superior, mueva hacia afuera la parte inferior del lado de la cerradura. Si hay un espacio en la parte inferior, mueva hacia afuera la parte superior del lado de la cerradura.

- H. Coloque un clavo de acabado galvanizado de 10d o un tornillo de 3 pulgadas a través de la jamba del lado de la cerradura del marco, aproximadamente a 6 pulgadas de las partes superior e inferior, a través de las calzas y a través del marco estructural.

Para las unidades con vidrieras laterales: Aproximadamente a 6 pulgadas desde la parte superior de la jamba exterior, del lado de la cerradura, realice previamente un agujero de 1/8 de pulgada e inserte un tornillo No. 8 de 3 pulgadas, resistente a la corrosión y de cabeza plana. Asegúrese de que el tornillo pase a través de las calzas y a través del marco estructural.

- I. Para las puertas simples: Inserte un tornillo largo (incluido) en el agujero abierto para el tornillo en las bisagras restantes.

Para las unidades con vidrieras laterales: Realice previamente un agujero de 1/8 de pulgada, inserte un tornillo No. 8 de 3 pulgadas, resistente a la corrosión y de cabeza plana directamente encima o debajo de cada calza en la bisagra de la jamba de la vidriera lateral exterior, del lado de la bisagra (con un mínimo de tres tornillos para las unidades de 6 pies y 8 pulgadas, y cuatro tornillos para las unidades de 8 pies).

- J. Inserte un clavo de acabado de 10d o un tornillo de 3 pulgadas en la jamba del lado de la cerradura (o la jamba exterior del lado de la cerradura, si es necesario) directamente por encima o por debajo de cada calza.

Para las unidades con vidrieras laterales: Realice previamente un agujero de 1/8 de pulgada, inserte un tornillo No. 8 de 3 pulgadas, resistente a la corrosión y de cabeza plana directamente encima o debajo de cada calza en la bisagra de la jamba de la vidriera lateral exterior, del lado de la bisagra (con un mínimo de tres tornillos para las unidades de 6 pies y 8 pulgadas, y cuatro tornillos para las unidades de 8 pies).

- K. Para las unidades con vidrieras laterales: Inserte un clavo de acabado de 10d o un tornillo de 3 pulgadas en el marco de la puerta en cada una de las esquinas donde se une con la vidriera lateral.

- L. Revise el funcionamiento de la puerta. Abra la puerta y ciérrela para comprobar si funciona correctamente.

*Nota: Si hay algún problema con el funcionamiento de la puerta, vuelva a revisarla y ajuste la distancia interior entre el marco de la puerta y la pared. Las calzas de plástico con forma de "E" para las bisagras pueden ubicarse detrás de las hojas de las bisagras a fin de ajustar la distancia entre el panel de la puerta y el marco.*

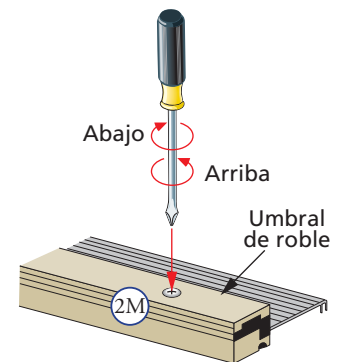

- M. Si es necesario, puede ajustarse la altura del umbral para lograr el contacto apropiado con el burlete de la puerta. Utilizando un destornillador Phillips No. 3, gire los tornillos de ajuste en el sentido de las manecillas del reloj para bajar el umbral y en el sentido opuesto al de las manecillas del reloj para subirlo (2L).

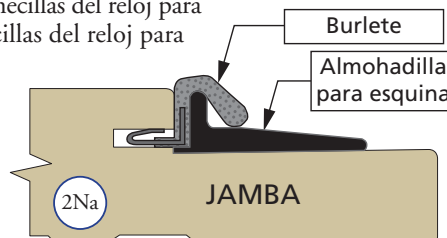

- N. Instale las almohadillas adhesivas para sellar esquinas. La aleta elevada de la almohadilla para esquina debe doblarse debajo del burlete (2Na) y debe quedar en contacto con la superficie superior de la tapa del alféizar (2Nb).

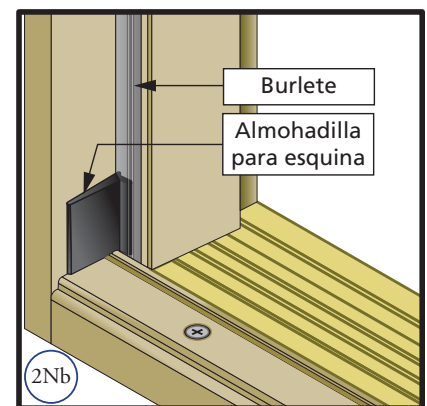

- O. Instale la manija y los aditamentos de la cerradura. Consulte las instrucciones del fabricante incluidas con los aditamentos.

### 3 UNION DE LA PUERTA Y LA BARRERA RESISTENTE AL AGUA

- A. Aplique un reborde de esquina de sellador entre la moldura de ladrillo y la pared exterior.
- B. Aplique un reborde de esquina de sellador entre la moldura de ladrillo y el marco para puerta exterior.
- C. Instale el tapajuntas de aluminio sobre la parte superior de la moldura de ladrillo. Selle ambos extremos del tapajuntas en la moldura de ladrillo superior y la pared.
- D. Instale la cinta tapajuntas superior. Corte una pieza de cinta tapajuntas 2 pulgadas más ancha que el ancho de la moldura de ladrillo superior. Aplique la cinta tapajuntas superior de modo que se extienda 1 pulgada más allá del extremo de la moldura de ladrillo superior. Coloque la cinta de modo que cubra la pata vertical del tapajuntas de aluminio y se pliegue sobre el revestimiento encima de la puerta.
- E. Doble hacia abajo la solapa superior de la barrera resistente al agua. Corte la barrera a fin de que cubra la pata vertical del tapajuntas superior de aluminio, pero no la doble sobre la pata vertical del tapajuntas superior.
- F. Aplique cinta tapajuntas sobre los cortes diagonales. Corte trozos de cinta tapajuntas que sean por lo menos 1 pulgada más largos que los cortes diagonales de la barrera resistente al agua. Aplique la cinta y cubra por completo el corte diagonal en ambas esquinas superiores de la puerta. Presione la cinta hacia abajo firmemente.

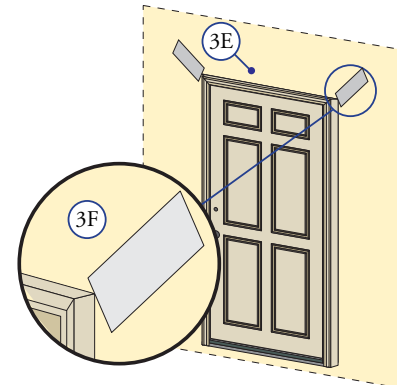
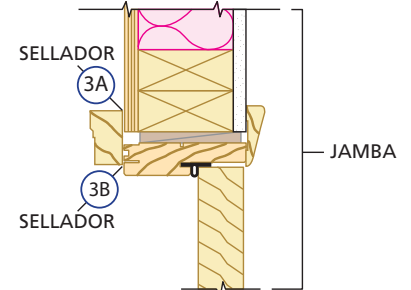
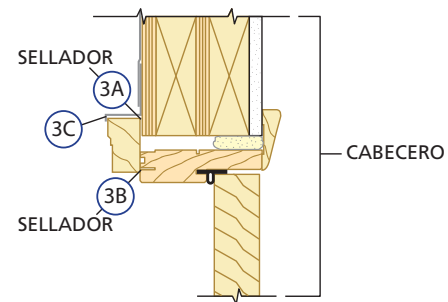

### 4 SELLADURA INTERIOR

**Precaución:** Asegúrese de usar espumas de poliuretano de baja presión para la instalación de ventanas y puertas, y siga estrictamente las recomendaciones del fabricante de espuma para su aplicación. El uso de espumas de alta presión o la aplicación inadecuada de la espuma puede hacer que la puerta se incline, y esto puede impedir su funcionamiento.

- A. Aplique la espuma aislante. Desde el interior, introduzca la boquilla del aplicador hasta aproximadamente 1 pulgada de profundidad en el espacio entre la puerta y la abertura sin terminar, y aplique un reborde de espuma de 1 pulgada de profundidad. Esto dejará espacio para la expansión de la espuma y reducirá la cantidad sobrante. Si está usando una espuma aislante que no es espuma Great Stuff™ para aislar ventanas y puertas, de Dow Chemical Company, deje que se seque completamente (por lo general, entre 8 y 24 horas) antes de seguir con el siguiente paso.

**Nota:** NO llene por completo el espacio desde la parte trasera de la moldura hasta la cara interior de la abertura.

**Nota:** Puede ser necesario cortar el exceso de espuma del orificio del pestillo.

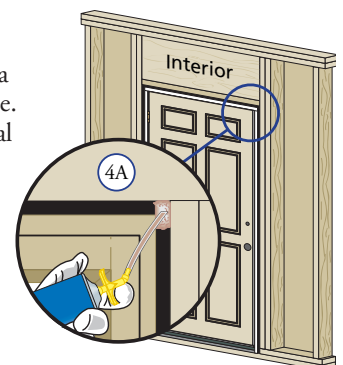

- B. Revise el funcionamiento de la puerta abriéndola y cerrándola.

**Nota:** Si la puerta no funciona correctamente, revísela para asegurarse de que esté a plomo, a nivel y a escuadra, y de que los laterales no estén inclinados. Si necesita realizar ajustes, elimine la espuma con un cuchillo afilado. Ajuste las calzas y aplique nuevamente el sellador de espuma aislante.

- C. Aplique el borde interior como desee.

# 5 SELLADURA DE LA PUERTA EN EL REVESTIMIENTO EXTERIOR DE PARED

*Nota: Cuando aplique los paneles de revestimiento, revestimiento de ladrillos u otro material para acabado exterior, deje un espacio adecuado entre el marco para puerta y el material para el sellador. Vea la ilustración que corresponde al material del acabado. Si no deja un espacio adecuado y no utiliza una varilla de relleno, el sellador puede degradarse prematuramente, y se pueden producir filtraciones de agua.*

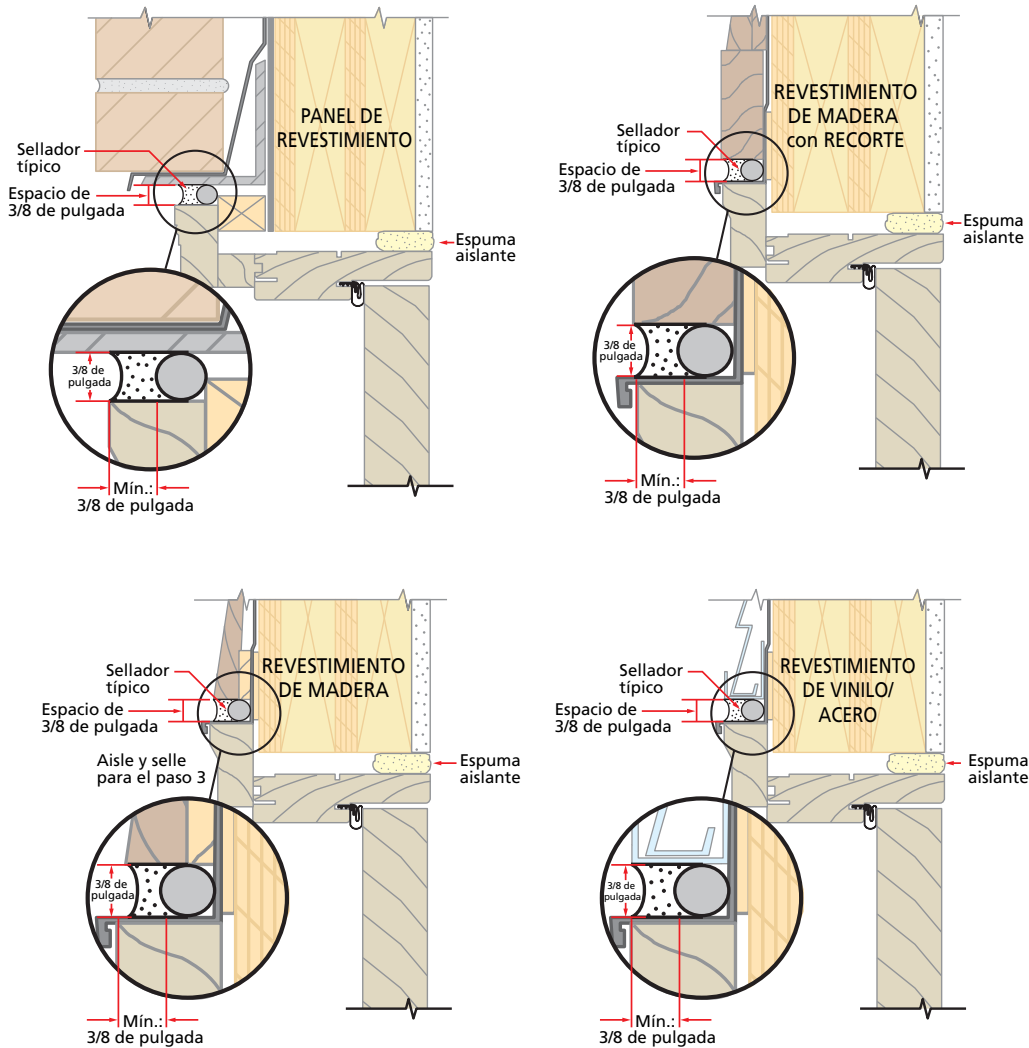

A. Introduzca la varilla de relleno en el espacio que se halla alrededor de la puerta tanto como sea posible. Esto debería ser suficiente para obtener un espacio de por lo menos 3/8 de pulgada entre la varilla de relleno y la moldura de ladrillo.

*Nota: La varilla de relleno brinda una forma y una profundidad adecuadas para la línea de sellador.*

B. Aplique un reborde de sellador para exteriores de alta calidad en el perímetro completo de la puerta. En cada extremo de la parte inferior de la puerta, coloque sellador en los espacios entre la parte inferior de la puerta y el alféizar, y únalo al sellador del perímetro.

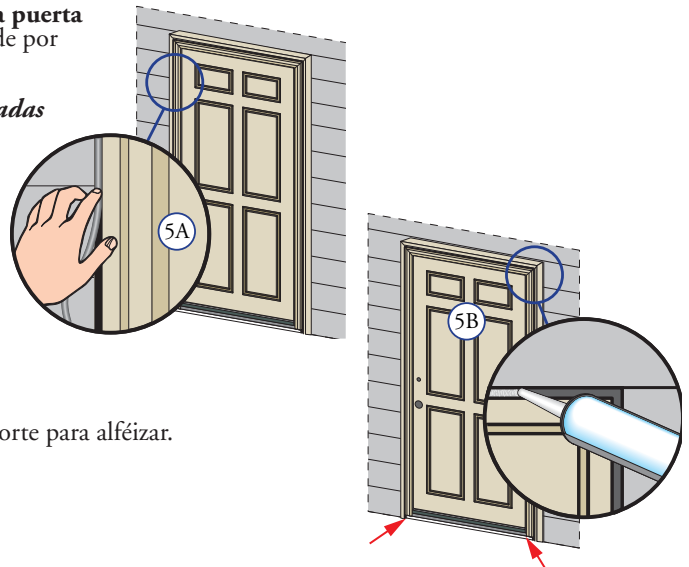

C. Coloque un reborde de sellador entre el borde exterior del alféizar y el soporte para alféizar.

D. Dé forma al sellador, colóquelo y limpie el sobrante.

*Nota: Este método crea una línea de sellador más flexible, capaz de expandirse y contraerse.*

## INSTRUCCIONES DE ACABADO

*Nota: NO pinte, tiña ni acabe el burlete ni las piezas de vinilo. Si la pintura, la tintura o el acabado entran en contacto con el burlete de mohair, límpielo inmediatamente con un paño húmedo. Para mantener el correcto rendimiento del producto, no quite el burlete, las cuñas de espuma para sellar esquinas. Si quita estos artículos instalados desde la fábrica, pueden producirse fugas de aire y agua. Después de aplicar el acabado, deje que las puertas se sequen por completo antes de cerrarlas. Nick's Doors no será responsable de las imperfecciones del acabado. El uso de acabados, solventes o productos químicos de limpieza no aprobados podrá causar reacciones adversas en los materiales de las puertas. Nick's Doors no será responsable de los problemas ocasionados por el uso de materiales no aprobados.*

Si tiene dudas, póngase en contacto con el vendedor o el distribuidor local. El uso incorrecto de acabados, solventes, productos químicos para lavar ladrillos y limpiadores causará reacciones adversas en los materiales de puertas y ventanas, y anulará la garantía limitada.

Debe aplicar el acabado a la puerta antes o inmediatamente después de la instalación para ayudar a prevenir el daño causado por las inclemencias del tiempo. Todas las superficies expuestas, incluidos la parte superior, los bordes laterales y los recortes para los aditamentos deben acabarse y sellarse por igual para asegurar un rendimiento duradero.

Aplique tinte (si lo desea) y tres (3) capas de poliuretano transparente o un acabado equivalente, con inhibidores UV. Lije antes de aplicar el entintado y entre las capas de acabado con una lija de grano fino.

La exposición al sol arruinará el acabado de la puerta. Inspeccione el acabado exterior al menos una vez por año; para evaluarlo, compárelo con el acabado interior. Si parece que el acabado exterior perdió su brillo (en comparación con el acabado interior), aplique una nueva capa superior al exterior de la puerta.

## AVISO IMPORTANTE

Debido a que en todas las construcciones puede haber filtraciones de agua, es importante que el sistema de paredes esté diseñado y construido para controlar adecuadamente la humedad. Nick's Doors no se hará cargo de reclamaciones o daños causados por filtración de agua prevista o imprevista; deficiencias en el diseño de la edificación, construcción y mantenimiento; incumplimiento de las instrucciones de instalación de los productos de Nick's Doors, o el uso de los productos MAI en sistemas de barreras de pared que no permiten el control apropiado de la humedad dentro del sistema. La determinación de la idoneidad de todos los componentes de la construcción, incluso el uso de los productos Nick's Doors, así como del diseño y la instalación de impermeabilizantes para un mejor control de la humedad dentro de los sistemas de pared. La determinación de la idoneidad de todos los componentes de la construcción, incluido el uso de los productos Nick's Doors, así como del diseño y la instalación de impermeabilizantes y sistemas selladores, es responsabilidad del comprador, del usuario, del arquitecto, del contratista, del instalador o de otro profesional de la construcción, y no es responsabilidad de Nick's Doors.

Los productos Nick's Doors no deben usarse en sistemas de barrera de pared que no permitan el control apropiado de la humedad dentro de los sistemas, tales como una barrera de aislamiento exterior y los sistemas de acabado EIFS, también conocidos como estuco sintético, u otros sistemas que no posean indicadores de agua. Excepto en los estados de California, Nuevo México, Arizona, Nevada, Utah y Colorado, **Nick's Doors no otorga garantías de ningún tipo ni asume responsabilidad por las ventanas y puertas Nick's Doors instaladas en sistemas de barreras de pared. En los estados mencionados arriba, la instalación de los productos Nick's Doors en sistemas de barrera de pared o similares deberá realizarse de acuerdo con las instrucciones de instalación de Nick's Doors.**

Las modificaciones del producto que no hayan sido aprobadas por Nick's Doors invalidarán la garantía limitada.